

Inštrukcie k montáži

Slovenský jazyk



Záhradná

SAUNA LAVA

375 x 319 x 270 cm

Záhradná sauna

LAVA

- Vonkajšie rozmery:
375 x 319 x 270 cm
- Vnútorne rozmery
200 x 200 x 210 cm
200 x 104 x ~260 cm
- Hrúbka steny
70 mm



Vážení zákazníci,

Predtým ako začnete s montážou si overte, či všetky časti sauny sú súčasťou dodávky podľa priloženého zoznamu. Ak Vám akákoľvek časť chýba, kontaktujte svojho predajcu najneskôr do 14 dní od dodania tovaru.

Uchovajte dodací list, návod na montáž i faktúru v prípade akýchkoľvek otázok.

Potrebné náradie:

1 kladivo s drevenou hlavou alebo gumové kladivko

1 akumulátorový skrutkovač s bitmi pre skrutky s krížovou hlavou a Torx

Zvinovací meter 1

1 vrták Ø 10 mm; 1 Vrták O3 mm

1 ceruzku

! Elektrické pripojenie smie vykonávať iba elektrikár, alebo kvalifikovaná osoba.

Lava Zoznam súčastí

Predná strana s dverami

- 1 drevený blok 341x7x7 cm s otvorom pre dvere
- 3 drevené bloky 341 x 14.6 x 7 cm
- 1 drevený blok 375 x 16.5 x 7 cm
- 14 drevených blokov 26.5 x 14.6 x 7 cm
- 10 drevených blokov 232.5 x 14.6 x 7 cm
- 4 drevené bloky 55 x 14.6 x 7 cm
- 4 drevené bloky 58 x 14.6 x 7 cm
- 1 drevený rám dverí, vr. dverí 198 x 80 cm
- 1 okno 119 x 69 x 7 cm
- 2 interiérové panely dverí 76 x 5.5 x 2 cm
- 2 interiérové panely dverí 205 x 5.5 x 2 cm

Ľavá a pravá strana

- 32 drevených blokov 230 x 14.6 x 7 cm
- 2 drevené bloky 254.5 x 14.6 x 7 cm
- 2 drevené bloky 295 x 14.6 x 7 cm
- 2 drevené bloky 210 x 14.6 x 7 cm

Zadná strana

- 1 drevený blok 375 x 16.5 x 7 cm
- 1 drevený blok 341 x 6.5 x 7 cm
- 1 drevený blok 341 x 14.6 x 7 cm s otvormi na ventiláciu
- 15 drevených blokov 341 x 14.6 x 7 cm

Steny

- 28 drevených blokov 81 x 14.6 x 7 cm
- 1 drevený blok 230 x 14.6 x 7 cm s otvorom na dvere
- 3 drevené bloky 230 x 14.6 x 7 cm

Strecha

- 34 strešných dosiek 375 x 10 x 1.9 cm
- 3 drevené bloky pre strechu 319 x 14.6 x 7 cm
- 2 dosky na odvod dažďovej vody 378.5 x 13.5 x 2 cm

- 2 dosky na odvod dažďovej vody 317.5 x 13.5 x 2 cm
- 2 podporné strešné lamely 200 x 4 x 4 cm
- 2 podporné strešné lamely 192 x 4 x 4 cm
- 2 strešné elementy 199 x 99 x 6.5 cm

- 2 podlahové rámy 206 x 12 x 4 cm
- 4 podlahové rámy 206 x 8 x 4 cm
- 1 podlahový rám 206 x 16 x 4 cm
- 2 podlahové rámy 325 x 8 x 4 cm
- 21 podlahových dosiek 199.5 x 9.5 x 1.9 cm
- 21 podlahových dosiek 103.5 x 10 x 1.9 cm
- 2 soklové podlažné lišty 103.5 x 2.5 x 2.5 cm
- 6 soklových podlažných lišt 200 x 2.5 x 2.5 cm

- 5 podporných lamiel na lavice 4x4 cm (3 ks 58 cm; 2 ks 116 cm)
- 1 lavica 137.5 x 62 cm
- 2 lavice 199 x 62 cm
- 2 opierky chrbta
- 2 opierky hlavy
- 1 pokrývka lavice 199 cm
- 1 rám dverí 202 x 72 cm
- 1 interiérové svetlo
- 1 tienidlo
- 1 podlahová mriežka 70 x 50 cm
- 1 ochranná mriežka na pec /2 časti/
- 1 ventilácia
- 1 montážny set
- 1 montážne inštrukcie
- 6 závitové tyče 224x8mm vrátane skrutiek
- 3 silikónové káble 5x1,5 mm2
- 20 m3 strešná lepenka



ZÁHRADNÁ SAUNA LAVA

Poznámky pre stavebné povolenie, základy, kotvenie, dodávku a vykladanie.

Stavebné povolenie

Pred inštaláciou záhradnej sauny, sa uistite, či je potrebné povolenie od miestneho stavebného úradu (obecný úrad, magistrát). Možno budete potrebovať povolenie v závislosti na určitý objem miestnosti. To závisí na tom, kde žijete. Informujte sa u miestneho stavebného úradu (obecný úrad, magistrát) s ohľadom na stavebné predpisy a normy.

Betónový základ

Solidný betónový základ je dôležitý pre trvanlivosť, rovnako ako bezpečnosť vašej záhradnej sauny. Odporúčame, aby Vám základy vykonali odborníci. To je základom pre riadne ukotvenie vašej záhradnej sauny. Len tak môžete zaistiť, že nedôjde k žiadnym problémom s montážou a použitím.

Základová doska zaisťuje mrazuvzdornosť pre záhradné sauny.
Všimnite si, že štruktúrálné oceľové pletivo rohože musí byť položené do betónu (zosilnené), aby sa dosiahla maximálna stabilita a ochrana dosky pred popraskaním.

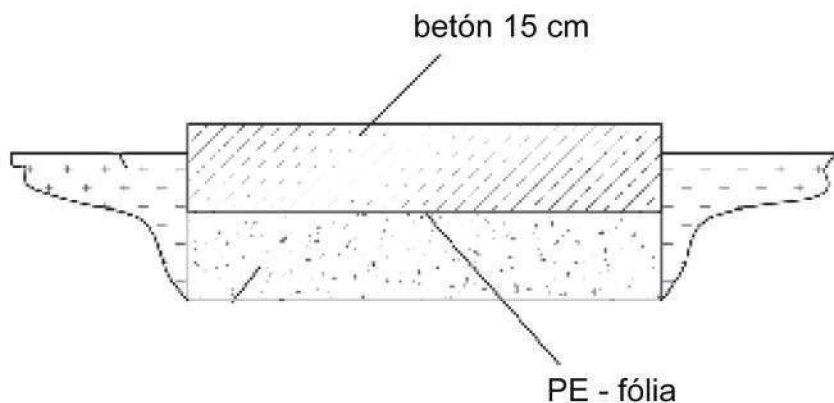

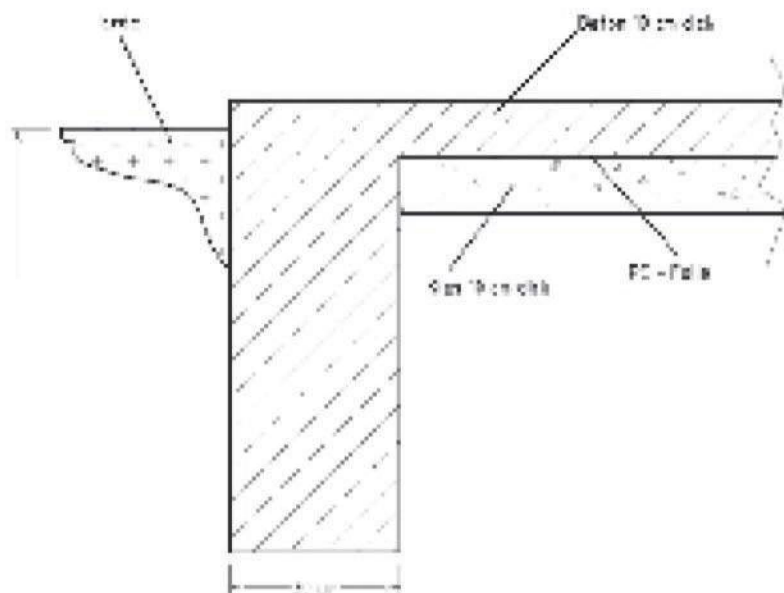

Poznámka:

Podklad musí byť úplne plochý, aby bola zaistená únosnosť sauny. v prípade, že základová doska je väčšia ako podlahová plocha záhradnej sauny, dažďová voda sa môže začať zbierať okolo záhradnej sauny. To znamená, že drevené stenové prvky by boli neustále stojace na mokrej ploche. To by mohlo mať za následok, že drevo absorbuje vodu a začne hniť. Upozorňujeme, že neprijímame žiadnu zodpovednosť za vzniknuté škody.

Ukotvenie záhradnej sauny:

Je nevyhnutné, aby záhradná sauna bola pevne zakotvená na základovej doske.

Silný vietor môže vyvinúť veľkú silu na záhradnú saunu. Zabráňte poškodeniu svojho majetku alebo tretej strany, zásadné je riadne ukotvenie majetku.

Zdôrazňujeme, že za ukotvenie záhradnej sauny je zodpovedný zákazník a my neprijímame žiadnu zodpovednosť za náhodné poškodenie.

Dodávka záhradnej sauny:

Záhradná sauna je dodávaná nákladným automobilom.

Musí sa zabezpečiť prístup k vykladacej zóne.

Najmenej dvaja ľudia sú potrební pre vyloženie a inštaláciu záhradnej sauny.

Základový rám pre saunu



Skrutky 5 x 100 mm



Skrutky 5 x 100 mm



1 drevený blok 230 x 14.6 x 7 cm with door recess



Obr. 1.4

1 drevený blok 341 x 7 x 7 cm

1 drevený blok 341 x 14.6 x 7 cm s ventilačným otvorom



Obr. 1.5





Obr. 1.8



Obr. 1.9

Závitové tyče
skrutkové spoje na vrchnej časti

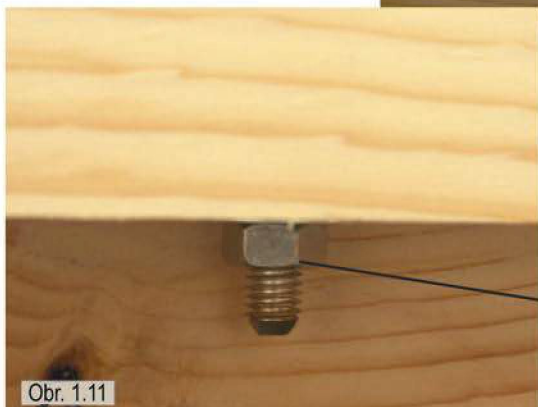
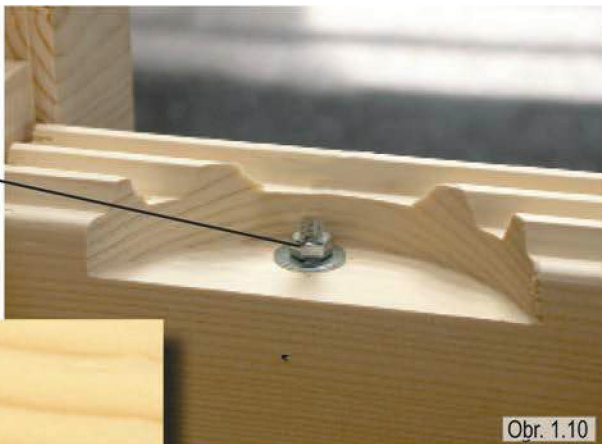

Závitové tyče
skrutkové spoje na spodnej časti

Kryt na ventilačný otvor 4 skrutky 3 x 40 mm





Podlaha - skrutky 3.5 x 50 mm

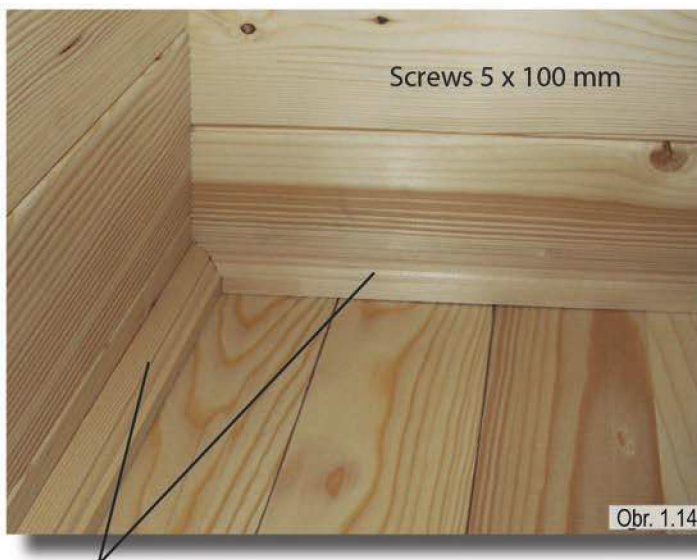

Lemové lišty - skrutky 3.2 x 40 mm

Približná časť od podlahy k hornej hrane strešnej nosnej lamely - 206cm

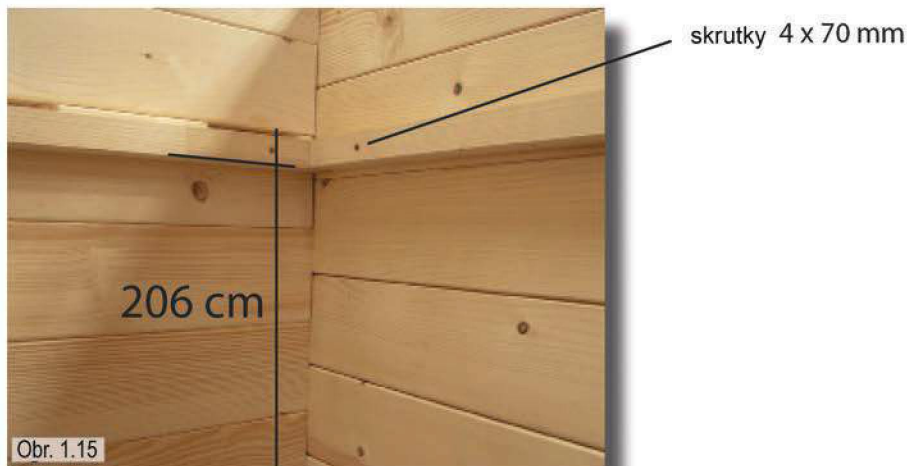

Prichytenie strešných prvkov zhora v spojení s podpornými lamelami
skrutky 5 x 80 mm





Obr. 1.18



Obr. 1.19





Obr. 1.22



Obr. 1.23



Obr. 1.24

Umiestnite časť dverí v časti dvier zvnútra, vezmite hornú lištu, umiestnite ju tak, aby ľavá a pravá strana je rovnaká a priskrutkujte lištu do okna z vonkajšej strany. Ďalej, priskrutkujte na bočnej lište. Nakoniec priskrutkujte na spodnej lište.

Skrutky 3.2 x 40 mm

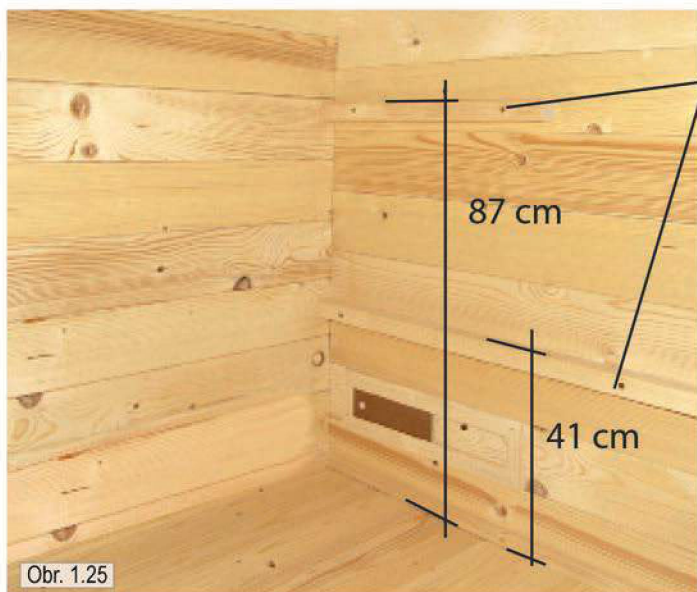



skrutky 3.5 x 50 mm

lavica
- pohľad zozadu

Obr. 1.27

lavica



Obr. 1.28



4 skrutky 3 x 40 mm





skrutky 3 x 40 mm

Obr. 1.33



Obr. 1.34



Obr. 1.35

Najprv položte montážne lamely dverí a skrutky v kabíne. Potom umiestnite časť dverí vo dverách, vezmite hornú lištu, umiestnite ju tak, aby ľavá aj pravá strana bola rovnaká a priskrutkujte lištu ku dverám. Ďalej priskrutkujte na boku montážnych lišt. Nakoniec priskrutkujte spodnú lištu.

Plne sklenené dvere pre sauny sú zmontované rovnakým spôsobom. Dvere musia byť zostavené tak, aby otvorenie smerovalo von.

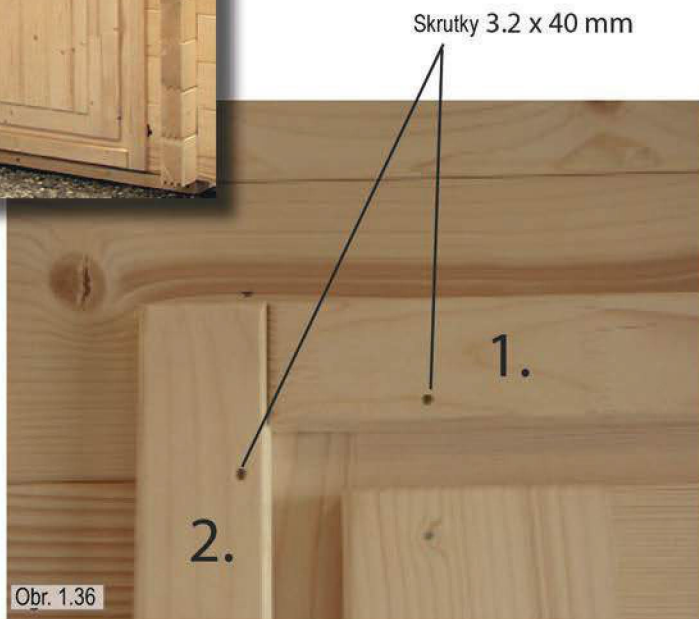

Obr. 1.36

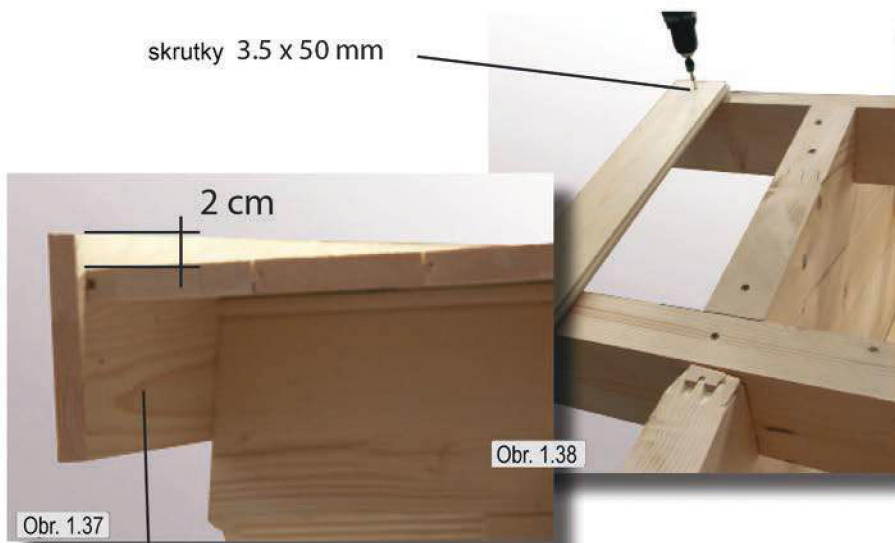

Položte strešnú krytinu.



Obr. 1.40



Obr. 1.41

LAVA - technický nákres 375 x 319 x 270 cm

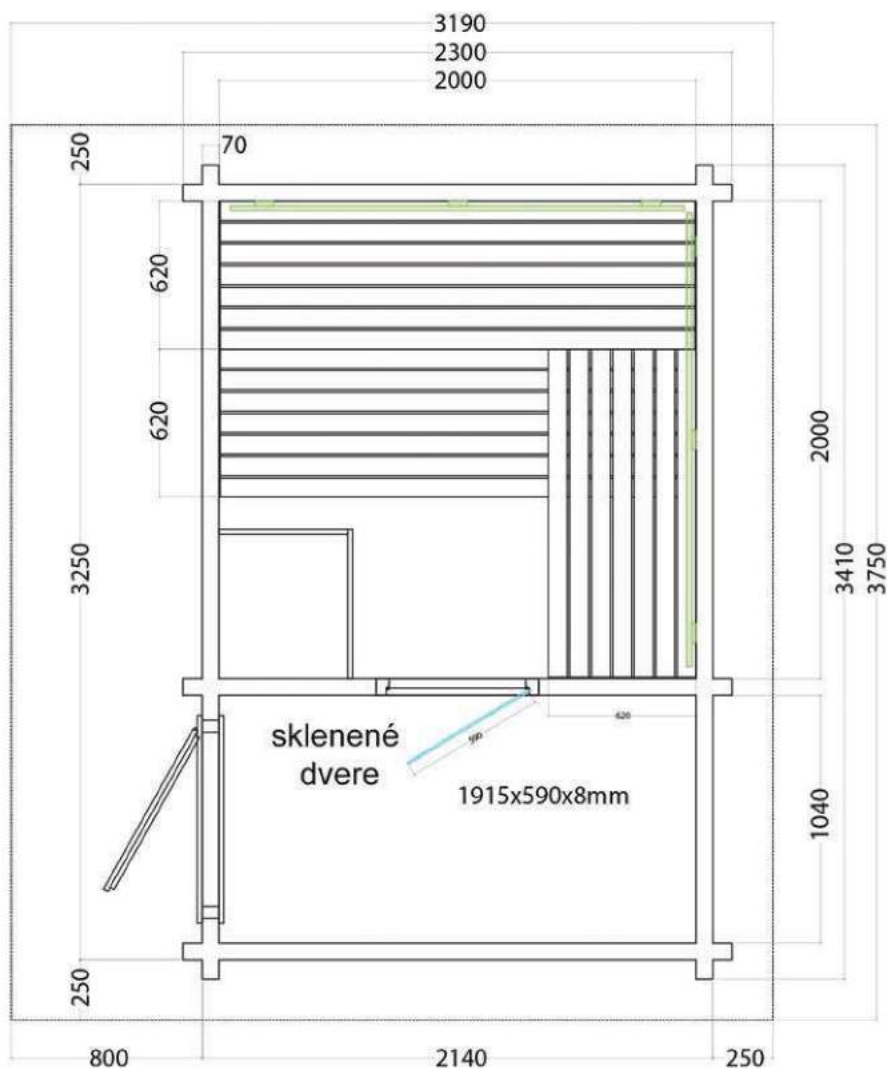



Záhradná sauna LAVA

kontakt:

STREOS spol. s r.o. - prevádzkovateľ e-shopu

Vajnorská 140 (areal Uniplast), 832 98 Bratislava

Telefón - kancelária: +421 911 947 947

Telefón - technická podpora: +421 948 483 355

E-mail: info@sauna.sk

IČO: 31364802 DIČ: 2020352939 IČ DPH: SK2020352939

Sídlo spoločnosti: Hattalova 12, 83103 Bratislava